

## 折りたたみシャワーベンチ IS/IU

保証書付 取扱説明書

このたびは折りたたみシャワーベンチIS/IUをお求めいただきまして、まことにありがとうございます。

- 正しくお使いいただくため、ご使用前に必ず取扱説明書と保証書をお読みください。
- この取扱説明書は保証書付きです。大切に保管してください。
- 保証書は「お買い上げ日、販売店名」などの記入を必ず確かめ、販売店からお受け取りください。

最大使用者体重  
100kg



折りたたみシャワーベンチ IS



折りたたみシャワーベンチ IU

### もくじ

必ずお読みください	各部のなまえ	1
	■各部のなまえ／部品・付属品／商品寸法図	
	安全上のご注意	2~4
	■使用前のご注意	
	■使用中のご注意	
	■お手入れ上のご注意	
使いかた	使いかた	5~10
	■1座面・背もたれソフトパッドの取り付けかた	
	■2座面の高さ調節方法	
	■3開きかた	
	■4折りたたみかた	
	■5ひじ掛けの使用方法	
—折りたたんだ状態での保管や持ち運びするときの注意事項		
—外れかかった状態の折りたたみジョイントを正常な状態へ戻す方法		
—こんな使い方ができます		
	お手入れの方法	11・12
	■ソフトパッドの着脱方法	
	■本体及びソフトパッドの洗浄方法	
	—カビの発生予防	
—座面と背もたれのプラスチック部に水が入った場合の、水抜きの方法		
困ったとき	交換部品	13・14
	■消耗品	
	■ソフトパッドの交換方法	
■脚ゴムの交換方法		
	保証とアフターサービス	14・15
	■不具合が発生したとき	
	■保証書	
■保証書について		

# 各部のなまえ

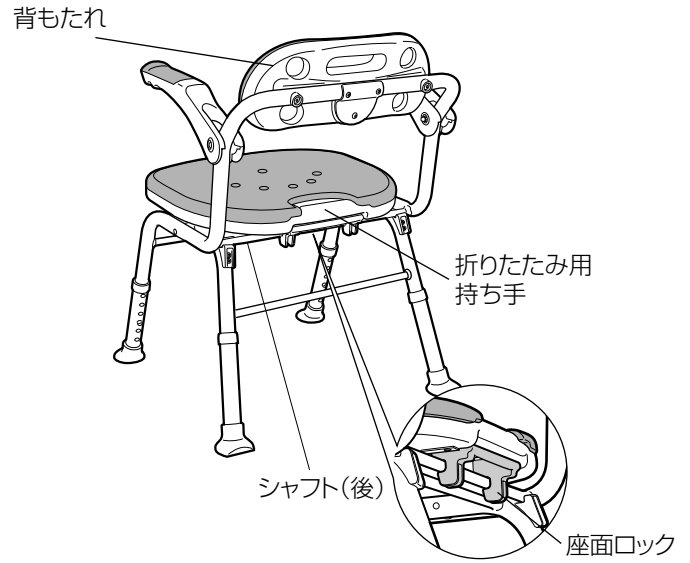
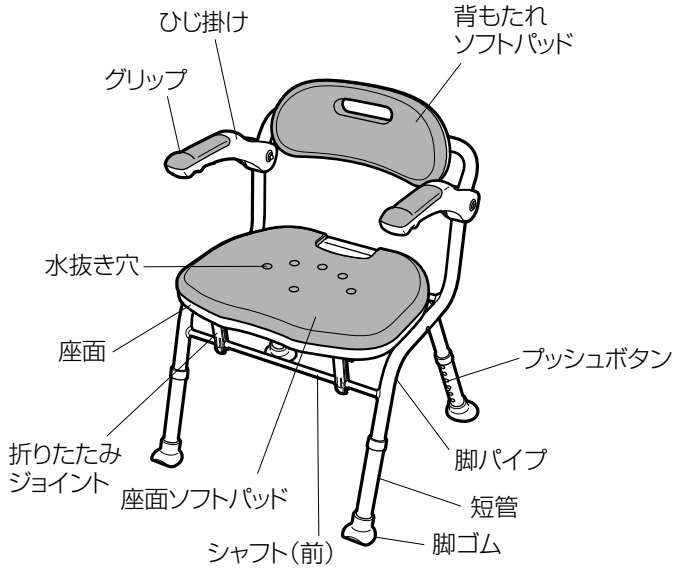

## ■部品

組立て前に同梱品をご確認ください。

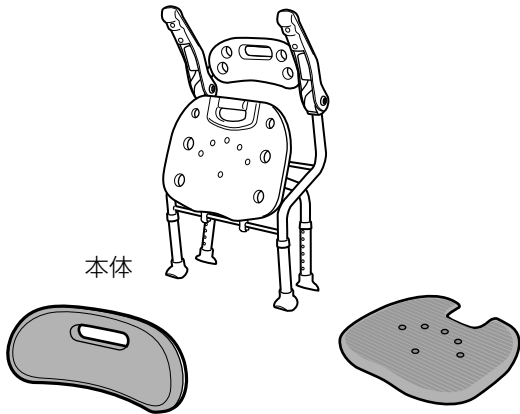

本体

背もたれソフトパッド 1枚

座面ソフトパッド 1枚

## ■仕様

構成部材	部品名	材質
	座面・背もたれ	ポリエチレン
	ひじ掛け・折りたたみジョイント	ポリプロピレン
	座面ロック	ポリプロピレン・アルミニウム
	グリップ	エラストマー樹脂
	ソフトパッド(座面・背もたれ)	EVA樹脂
	脚パイプ・短管	アルミニウム
	金属部品	ステンレス・アルミニウム・黄銅
	脚ゴム	合成ゴム
サイズ	幅51×奥行46~53×高さ64~74cm	
重量	約5kg	
座面までの高さ	35~45cm(6段階/2cmピッチ)	

## 廃棄上のご注意

お住まいの地域の分別ルールに従って廃棄してください。

## ■商品寸法図(単位cm)

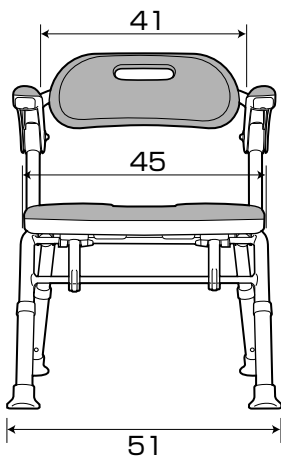

正面

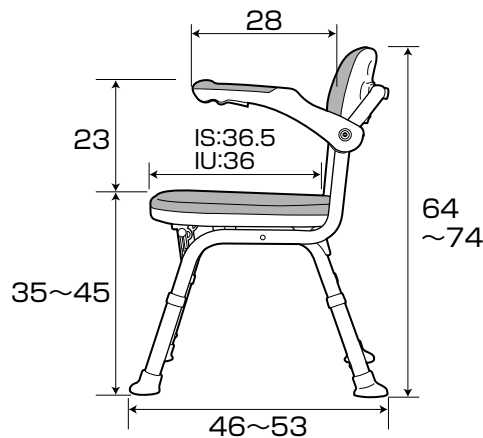

側面

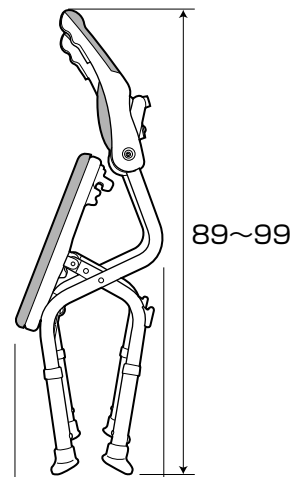

折りたたみ時

# 安全上のご注意 (必ずお守りください)

**この製品は、浴室で使用する為の「入浴いす」です。  
それ以外の目的での使用はおやめください。**

ここに示した注意事項は、製品を安全に正しくお使いいただき、あなたや他人への危害を未然に防止するためのものです。いずれも安全に関する重要な内容ですので、必ず守ってください。

	<b>警告</b>	誤った使いかたをすると「死亡または重傷などを負う可能性が想定される」内容を説明しています。
	<b>注意</b>	誤った使いかたをすると「障害または財産への損害が発生する可能性が想定される」内容を説明しています。

■お守りいただきたい内容の種類を、次の絵表示（図記号）で区分し、説明しています。

	<b>必ず実行していただく「強制」内容を説明しています。</b>			<b>してはいけない「禁止」内容を説明しています。</b>
--	----------------------------------	--	--	-------------------------------

## 使用前のご注意 (使用時に必ず点検してください。)

必ず実行すること	<b>正常な状態</b>	正常な状態でご使用ください。	座面を完全に押し下げ、座面ロックをシャフト(後)に完全に固定してください。	
	折りたたみジョイントが完全にはまっているか確認してください。		ソフトパッドを固定してください。	脚ゴムが短管にしっかりついていないか確認してください。
	4本の脚部を全て同じ高さに設定してください。			
	<ul style="list-style-type: none"> <li>平坦で安定した場所に置いてください。</li> <li>浴槽の外の、水はけが良い場所に置いてください。</li> <li>床やベンチに、石鹸やシャンプー等がついていないことを確認してください。</li> </ul>			
	*フィッティング(高さの設定など)はお買い上げの販売店やケアマネジャーなど専門家に相談してください。			

## 警告

絶対にしないこと	<b>製品が不安定な状態で使用しないこと</b>	
	<ul style="list-style-type: none"> <li>座面ロックがシャフト(後)に完全に固定されていない</li> <li>高さ調節用の押しボタンがしっかり固定されていない</li> <li>等、不安定な状態で使用すると転倒し、けがの原因になります。</li> </ul>	<ul style="list-style-type: none"> <li>脚部の高さが揃っていない</li> <li>脚ゴムが正しく取り付けしていない</li> </ul>
	<b>以下の状況では使用しないこと</b>	
	<ul style="list-style-type: none"> <li>マットやすのこ等の段差の上に置く</li> <li>床やベンチに石鹸やシャンプーが付着している</li> <li>等の状態で使用すると、手やおしりが滑ったり、設置が不安定となりけがの原因になります。</li> </ul>	
	<b>製品を浴槽の中など水の中に沈めて使用しないこと</b>	
	パイプが腐食により破損したり、設置が不安定となりけがの原因になります。	

## 注意

<p>サウナで使用しないこと 製品が破損したり、やけどの原因になります。</p>
<p>ソフトパッドが固定されていない状態で使用しないこと おしりが滑って転倒し、けがの原因になります。</p>

# 安全上のご注意

## 使用中のご注意

### 安全な使い方

体重が100kg以下の方が使用してください。

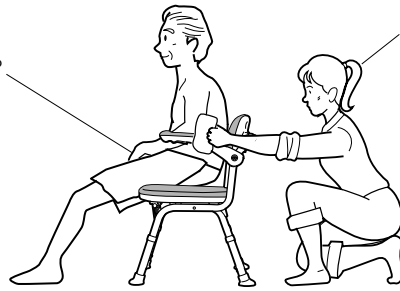
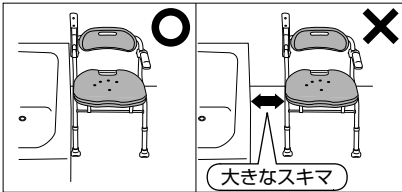

使用者の身体状況（座位保持や立ち座りが不安定）などによっては介助者が付き添ってください。

浴槽への移乗に使用する場合、シャワーベンチはできるだけ浴槽の縁と座面の高さを合わせ、浴槽へ接するように横付けしてください。

### 製品を折りたたんだ状態で保管するとき

立てて置く時………平坦で安定する場所に置くこと  
横にして置く時………本体の上に重いものをのせたりしないこと  
本体が転倒・変形・破損する恐れがあります。

立てて置く時



横に置く時

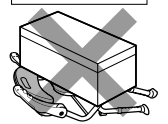

必ず実行すること

## 警告

### 浴室で使用する為の「入浴いす」以外の用途で使わないこと

・踏み台代わりにする  
・子供を遊ばせる  
・折りたたんだ状態の本体を手すり代わりにする  
等、入浴いす以外の用途で使用する、転倒し、けがの原因になります。



体重が100kgを超える方は使用しないこと  
本体が破損し、転倒やけがの原因になります。

人が座っている状態で、本体を持って移動させたり、ひきずったりしないこと  
本体が破損したり、転倒やけがの原因になります。



### 座面の中央以外に座らないこと

座面のフチに座る・背もたれに座る・ひじ掛けに座る等、座面の中央以外に座ると、製品が破損したり、転倒し、けがの原因になります。

座面のソフトパッドのフチに手をついて支えにし、立ち座りをしないこと  
製品が傾いたり、手がすべって転倒し、けがの原因になります。



### 背もたれ部分に体重をかけないこと

・背もたれを支えにして立ち座りする  
・座った状態で上体を後方に大きくのけぞり、背もたれに体重をかける等、背もたれ部分に体重をかけると、製品が破損したり、転倒し、けがの原因になります。



片側のひじ掛けに手をつく場合、横方向に力をかけて支えたり、体重をかけすぎたりしないこと  
転倒し、けがの原因になります。



座面の水抜き穴に手指や足指を入れないこと  
指が抜けなくなり、けがの原因になります。



絶対にしないこと

# 安全上のご注意

## お手入れ上のご注意

### 正しいお手入れの仕方

必ず実行すること

中性洗剤をうすめて、スポンジかやわらかい布に含ませ汚れを取ったあと、きれいな水で洗剤を洗い流し、かげ干しか、乾いた布で乾拭きしてください。

※こまめにお手入れをしてください。

※十分なお手入れをしていても、使用環境によりカビが発生する場合があります。

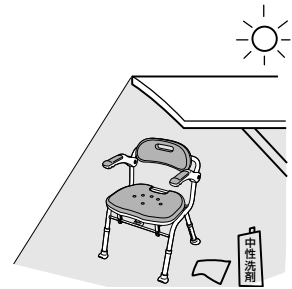

使用前にガタつきなど、各部に異常がないか点検してください。

ガタつく場合は、ただちに使用を止め、お買い上げの販売店や弊社「お客様相談室」までご相談ください。

(お客様相談室番号 0120-86-7735)

### 警告

改造や分解をしないこと

本体機能が正常にはたらかず、けがの原因になります。

絶対しないこと

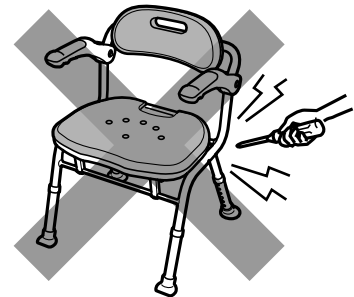

### 注意

屋外に放置したり、直射日光に当てたりしないこと  
劣化および変色の原因になります。

ストーブなどの火気に近づけないこと  
火災や変形、変色の原因になります。

塩ビ製フロアマットの上に長期間放置しないこと  
フロアマットや脚ゴムが劣化及び変色する恐れがあります。

温泉水、入浴剤をかけたのお手入れはしないこと  
製品が劣化し、けがの原因になります。

次にあげるものではお手入れしないこと

- ・塩素系洗剤
- ・酸、アルカリ性洗剤
- ・シンナー
- ・クレゾール
- ・その他製品を傷付けるもの
- ・タワシ
- ・研磨剤入りのスポンジ
- ・磨き粉
- ・塩素系薬剤をかけたの殺菌、消毒

製品が劣化し、けがの原因になります。

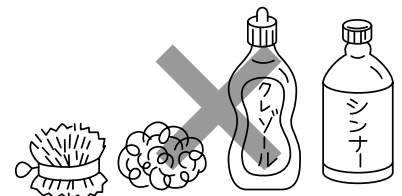

# 使いかた

## 1 座面・背もたれソフトパッドの取り付けかた

ソフトパッド裏面の凸部をそれぞれ座面・背もたれの穴に合わせ、上からしっかり押さえて取り付けてください。

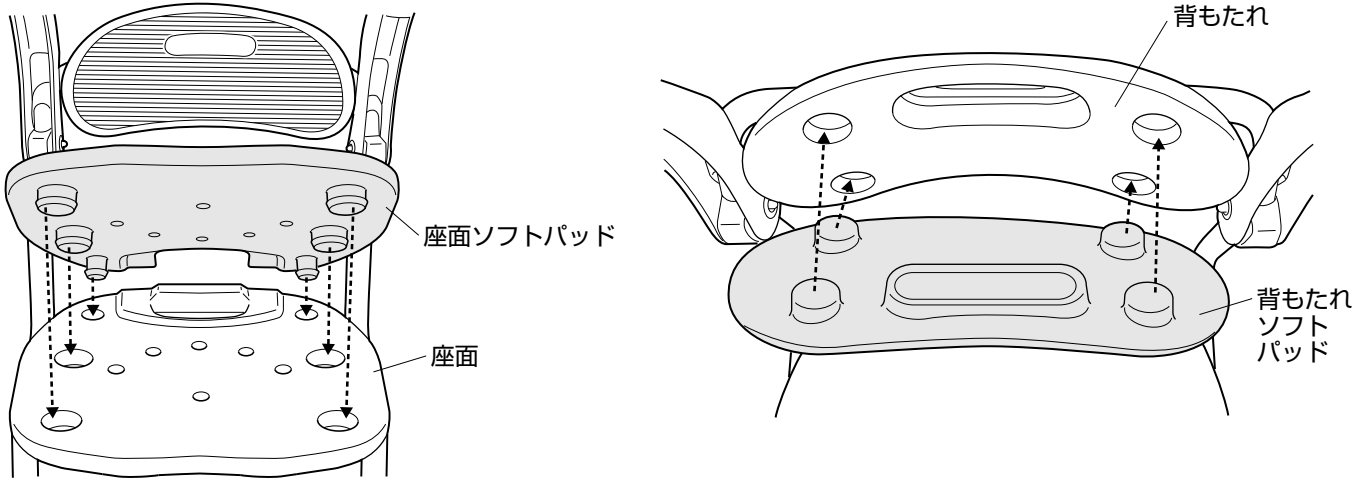

**警告** 座面の水抜き穴に手指や足指を入れないこと  
指が抜けなくなり、けがの原因になります。

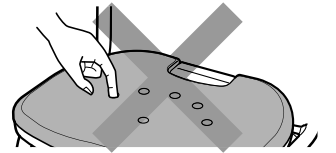

**注意** ソフトパッドがしっかり固定されているか確認すること  
転倒し、けがの原因になります。

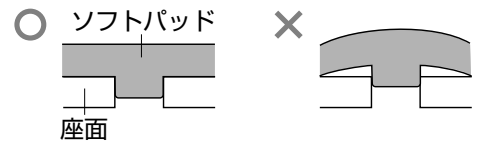

## 2 座面の高さ調節方法

座面の高さは6段階(約35~45cm)に調節できます。(2cmピッチ)

調節は、脚部にあるプッシュボタンを押しながら短管を上下に動かし、設定したい高さの穴に合わせてください。プッシュボタンが短管の穴から確実に飛び出せばセット完了です。

※高さ表示番号と座面高さ(高さ調節の目安にしてください)

高さ表示番号	1	2	3	4	5	6
座面高さ	35cm	37cm	39cm	41cm	43cm	45cm

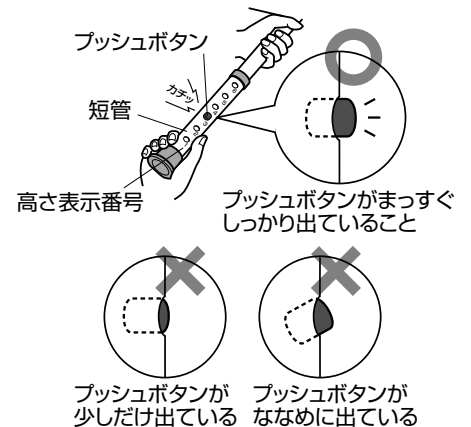

- 4本の脚部は全て同じ高さに設定すること
- 高さ調節用のプッシュボタンが確実に飛び出して固定されているか必ず確認すること  
本体が不安定となり、転倒し、けがの原因になります。

※長期間使用していると、高さ調節用のプッシュボタンのまわりに石鹸カスなどが付着し動かなくなることがありますので、定期的に汚れを落とし、プッシュボタンが作動するか確認してください。

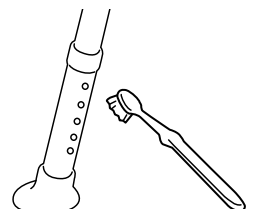

# 使いかた

## 3 開きかた

- ① 座面後部の折りたたみ用持ち手と座面ロック握り部を握り、座面が水平になるまで床面に向けてゆっくり押し下げてください。



座面ロック握り部を持って本体を開くこと  
それ以外の部分を持って開くと、シャフト(後)  
に指をはさみ、けがの原因になります。

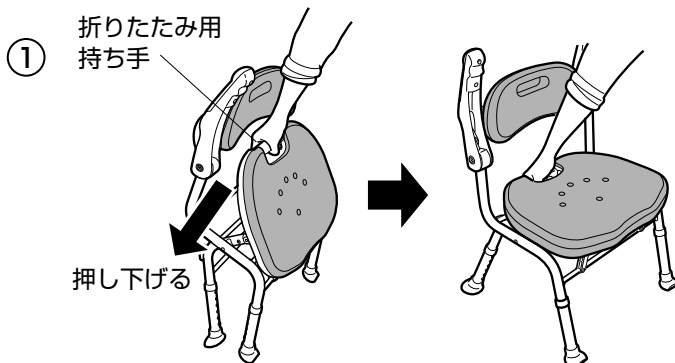
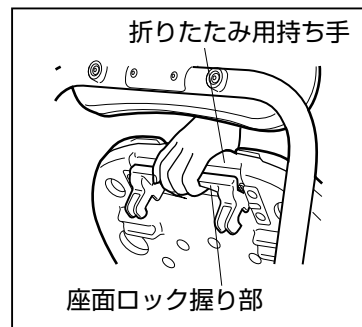

- ② 座面ロックをシャフト(後)に確実に固定してご使用ください。

②

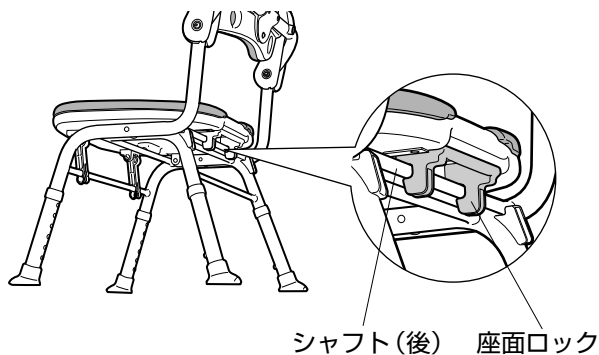

- ③ 必要に応じて、ひじ掛けを下げてください。

③

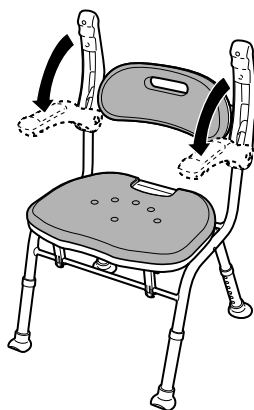

座る前に、座面ロックがシャフト(後)に確実に固定されていることを確認すること  
折りたたみ途中の状態です座ると、不意に折りたたまれ、転倒する原因になります。

# 使いかた

## 4 折りたたみかた

① ひじ掛けを上げます。



② 座面後部の折りたたみ用持ち手と座面ロックの握り部を同時に握り、引き上げてください。片手で折りたたむことができます。

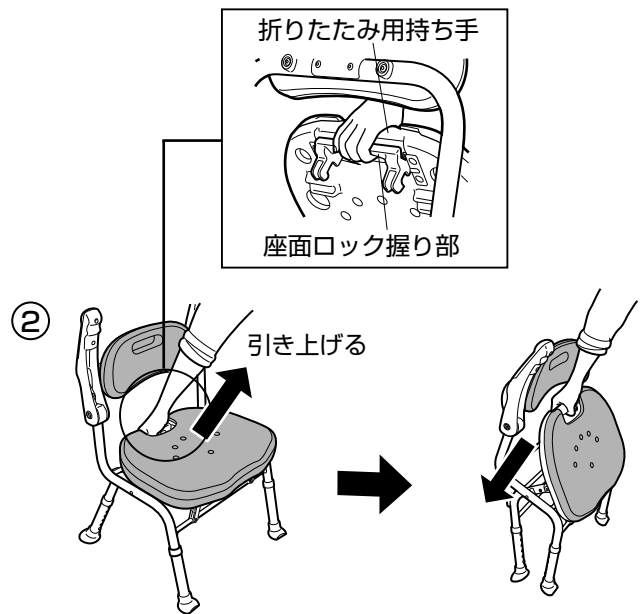

③ 持ち運びは図の部分を持つと、腕を曲げずに重心が安定して、楽に運べます。

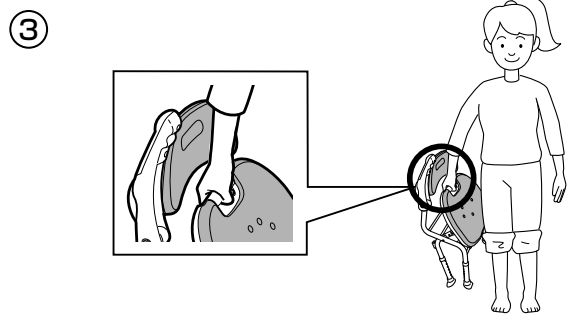

④ 本体が平坦で安定する場所に保管してください。  
(折りたたんだ状態で自立します。)

### 本体を折りたたむときの注意事項

シャワーベンチの側面に立って折りたたみ動作を行う場合、立つ位置によっては、足先をシャワーベンチの脚部で挟まれる場合があります。

側面に立って折りたたみ動作を行う場合は、足先が本体の内面に入らないようにして操作を行ってください。

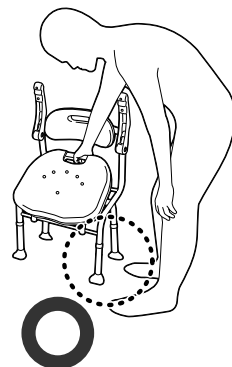
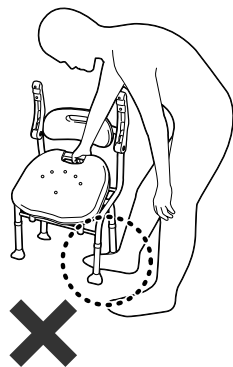

ベンチを折りたたんだり、開いたりするときに、手や指をはさまないように十分注意すること  
けがをする恐れがあります。



# 使いかた

## 5 ひじ掛けの使用方法

本体左右のひじ掛けは、必要に応じて上げ下げできます。  
使用するときは、ひじ掛けを最後まで上げる、または最後まで下ろして使用してください。

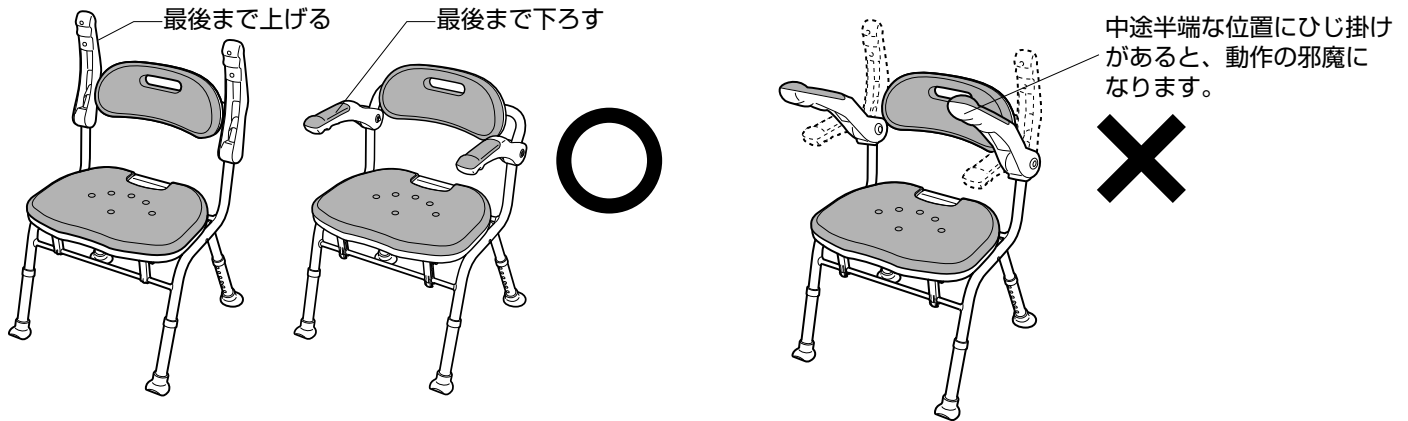

### ひじ掛けを下ろした状態

立ち座りのときに身体を支える補助として使用したり、着座したときに身体を安定させたいときに使用します。

### ひじ掛けを上げた状態

ひじ掛けを上げることで、座ったまま身体の向きを変えることができます。狭いスペースでの移動をスムーズに行ったり、座った状態で浴槽へ移乗するときに便利です。

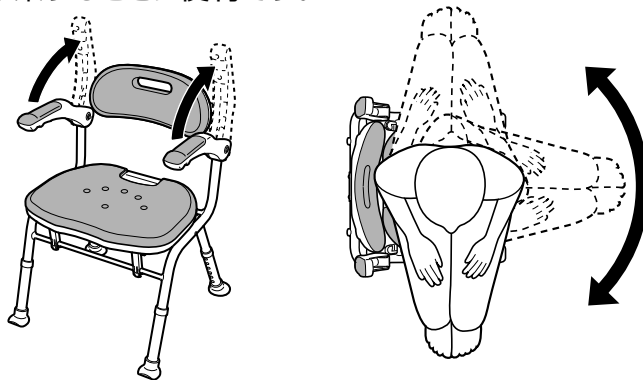

片側のひじ掛けに手をつく場合、横方向に力をかけて支えたり、体重をかけすぎたりしないこと  
転倒し、けがの原因になります。



ひじ掛けを上げ下げするときに、手や指をはさまないように十分注意すること  
けがをする恐れがあります。

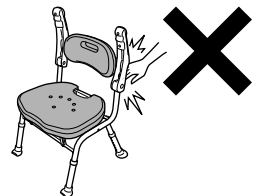

# 使いかた

## 折りたたんだ状態での保管や持ち運びするときの注意事項

### 折りたたんだ状態で保管するとき

製品を図のように横にして上に重い物などをのせないでください。

※とくに、折りたたんだ状態で脚パイプ先端部分に重いものをのせたり、強い衝撃を加えると折りたたみジョイントが破損または外れる原因になります。

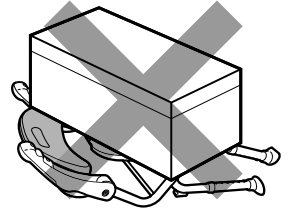

### 折りたたんだ状態で持ち運ぶ場合

本体を落としたり、放り投げたりして強い衝撃を加えないように注意してください。



折りたたみジョイントが破損または外れた状態のまま使用しないこと  
本体が不安定となり、転倒、けがの原因になります。

※万が一折りたたみジョイントが完全に外れたり、破損した場合は、すみやかに使用を中止し、お買い上げの販売店にご相談ください。

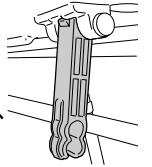

- 折りたたんだ状態で横にして保管するとき、本体の上に重いものをのせたりしないこと
- 折りたたんだ状態で本体を落としたり、放り投げたりして強い衝撃を加えないこと  
本体が破損する恐れがあります。

万が一折りたたみジョイントが下図②の状態になった場合は、下記の手順に従って正常な状態へ戻してご使用ください。

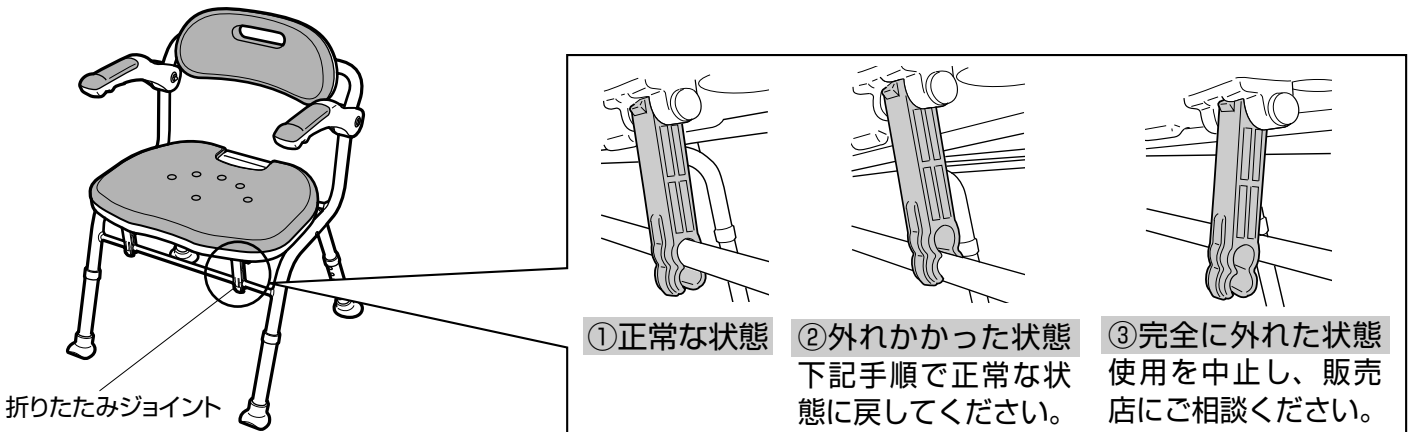

## 外れかかった状態の折りたたみジョイントを正常な状態へ戻す方法

- ① 本体を折りたたんだ状態から、開いた状態にしてください。

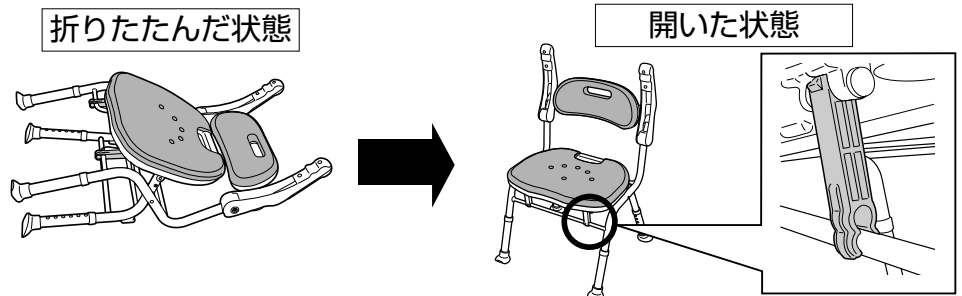

- ② 座面先端上面部を上から強く押さえつけるとパチンという音とともに固定されます。左右の折りたたみジョイントとシャフト(前)が図のように固定されていることを確認してください。

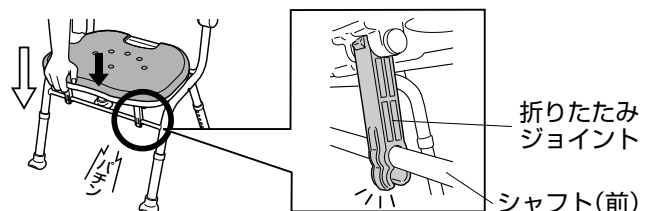

# 使いかた

## こんな使い方ができます

●片手で折りたたためて、折りたたみ後に自立するので、

①1人で入浴の場合

手すりなどを持って身体を支えながら折りたたみ動作ができます。

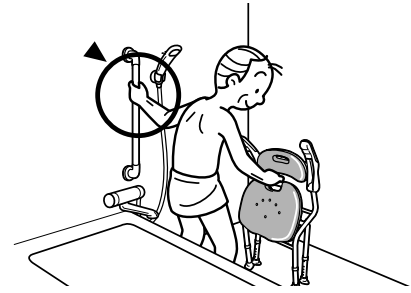

②介護で入浴の場合

利用者を支えながら折りたたみ動作ができます。

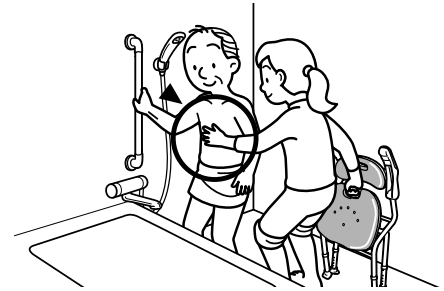

●浴槽への移乗で使用する場合

浴槽への移乗に使用する場合、シャワーベンチはできるだけ浴槽の縁と座面の高さを合わせ、浴槽へ接するように横付けしてください。

浴槽またぎ時におしりを浮かさずに移乗できます。

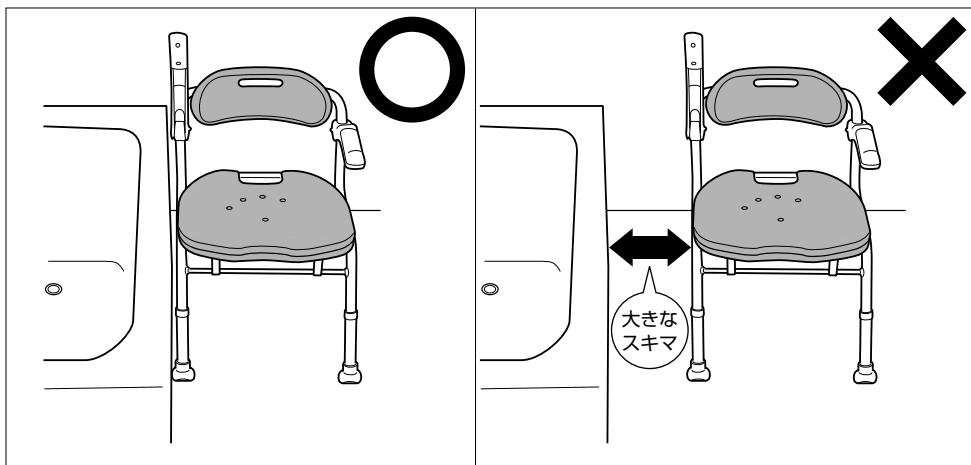

# お手入れの方法

## ソフトパッドの着脱方法

### 座面・背もたれソフトパッドの取り外し

座面・背もたれの裏面からソフトパッドを押すと、取り外すことができます。

### 座面・背もたれソフトパッドの取り付け

P.5の**1**を参照してください。

## 本体及びソフトパッドの洗浄方法

中性洗剤をうすめてスポンジか柔らかい布に含ませ汚れを取ったあと、きれいな水で洗剤を洗い流し、 かげ干しか、乾いた布で乾ぶきしてください。

※こまめにお手入れをしてください。

※十分なお手入れをしても、使用環境によりカビが発生する場合があります。

### ●ソフトパッドのお手入れ

ソフトパッド(背もたれ・座面)は、本体から取り外して両面をすすぎ、 かげ干ししてください。

### ●スライド脚のお手入れ

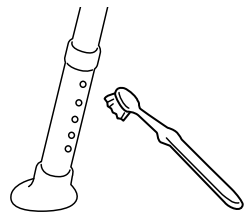
短管のパイプ穴に付着した石鹸カスを歯ブラシで取り除いてください。 短管を外したり、スライドさせながら行うとより効果的です。定期的な汚れを落とし、プッシュボタンが作動するか確認してください。

※スライド脚は必ず外した脚へ戻してください。  
(前・後右・後左で種類が異なります)

### ●脚ゴムの裏側のお手入れ

汚れやすいので、 歯ブラシなどで取り除いてください。

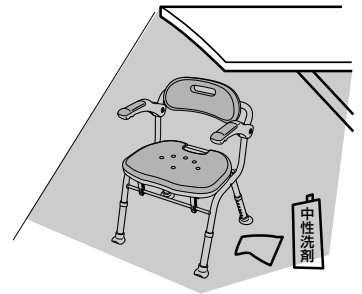

### 改造や分解をしないこと

本体機能が正常にはたらかず、 けがの原因になります。

### 使用前にガタつきなど、各部に異常がないか点検すること

本体が不安定となり、 けがの原因になります。

ガタつく場合は、ただちに使用を止め、お買い上げの販売店や弊社「お客様相談室」までご相談ください。  
(お客様相談室番号 0120-86-7735)



# お手入れの方法



- 屋外に放置したり、直射日光に当てたりしないこと  
劣化および変色の原因になります。
- ストーブなどの火気に近づけないこと  
火災や変形、変色の原因になります。
- 塩ビ製フロアマット(床)の上に長期間放置しないこと  
フロアマットや脚ゴムが劣化及び変色する恐れがあります。
- 温泉水、入浴剤をかけてのお手入れはしないこと  
製品が劣化し、けがの原因になります。

次にあげるものではお手入れしないこと

- ・塩素系洗剤
- ・酸、アルカリ性洗剤
- ・シンナー
- ・クレゾール
- ・その他製品を傷付けるもの  
製品が劣化し、けがの原因になります。
- ・タワシ
- ・研磨剤入りのスポンジ
- ・磨き粉
- ・塩素系薬剤をかけての殺菌、消毒

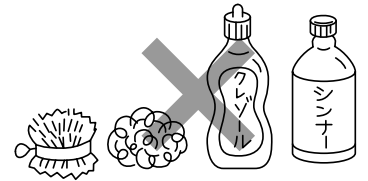

## カビの発生予防

- ① 使用後、製品に熱いお湯をかける(カビの栄養を洗い流す)  
ご使用になった製品に熱めのお湯(40~60度くらい)をかけ、湯あかなどのカビの栄養素を溶かして洗い流します。  
※やけどには十分にお気をつけください。

- ② 冷たい水をかける(温度を下げる)  
次に、冷たい水をかけて、熱気がこもらないように冷やします。

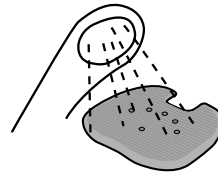

- ③ 水気を取り乾燥させる(湿度を下げる)  
最後に製品の水気を取り、直射日光をさけて風通しのよい場所で乾燥させます。

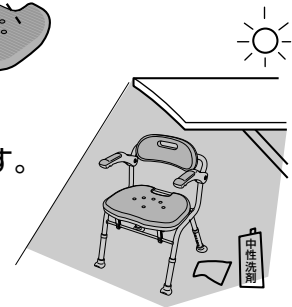

## 座面と背もたれのプラスチック部に水が入った場合の、水抜きの方法

折りたたんだ状態で水が抜ける構造です  
下図の位置に水抜き穴があります。  
※水が抜けにくいときは、製品を傾けかろく  
揺らして水を抜いてください。

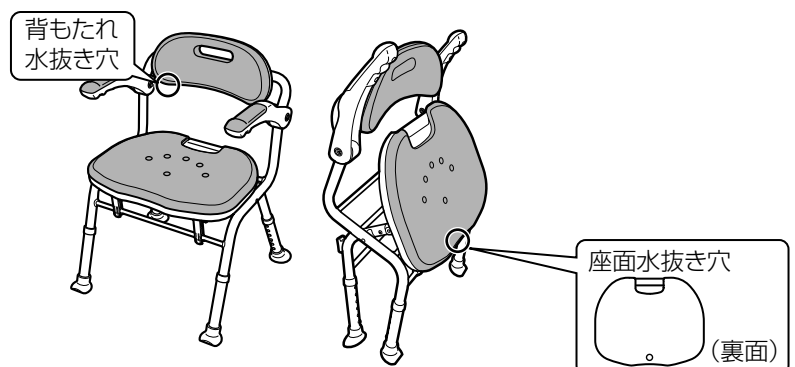

# 交換部品

ソフトパッド(座面・背もたれ)・脚ゴムは消耗品ですので、汚れたり、破損した場合はお買い求めになった販売店にお問い合わせの上ご購入し、交換してください。

## 消耗品

### ■交換部品一覧

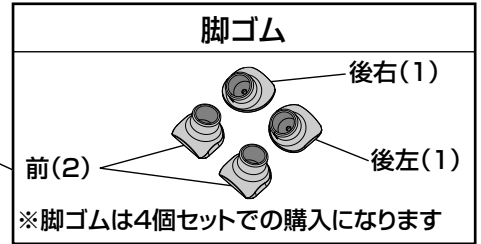
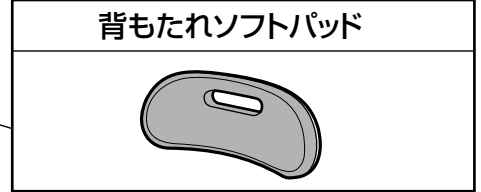
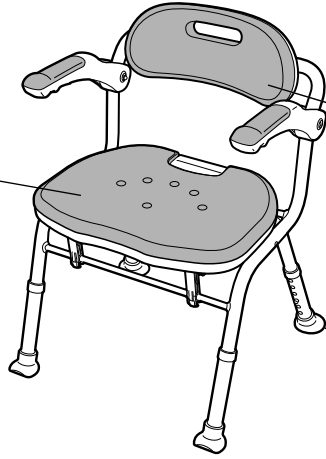
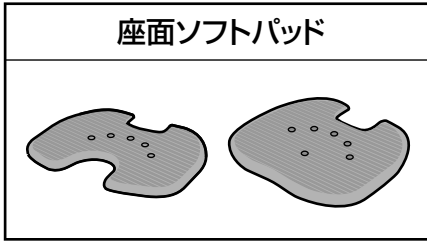

## ソフトパッドの交換方法

P.5の 1 を参照してください。

## 脚ゴムの交換方法

### 脚ゴムの取り外し

交換する脚ゴムを  
引き抜いてください。

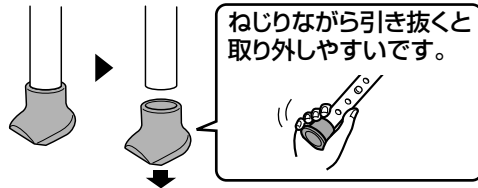

脚ゴムが取り外しにくい場合は、約60°Cのお湯に10秒程度浸けると取り外しやすくなります。  
(※やけどには十分にお気をつけください)

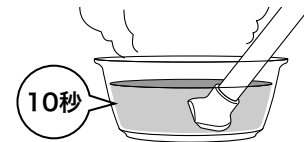

### 脚ゴムの取り付け

- 短管の穴と脚ゴムの凸部を一直線上に合わせ、脚ゴムを差し込んでください。

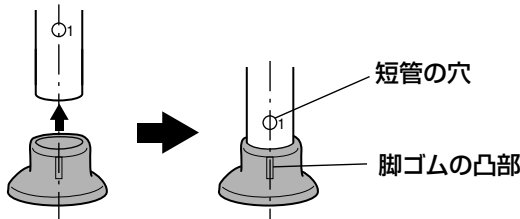

- 脚ゴムは、各位置によって形状が異なります。脚ゴムの底面に記載されている文字を確認して、右図の位置・方向に取り付けてください。

### ●脚ゴムの文字と取り付け位置

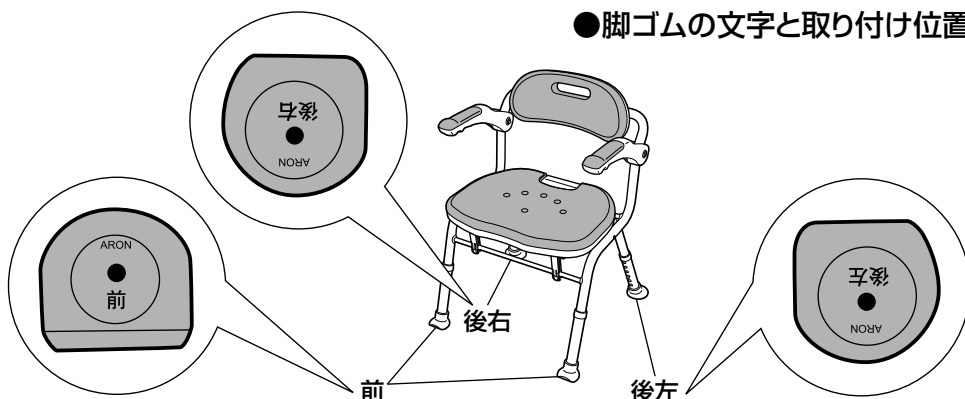

### ●脚ゴムの向き

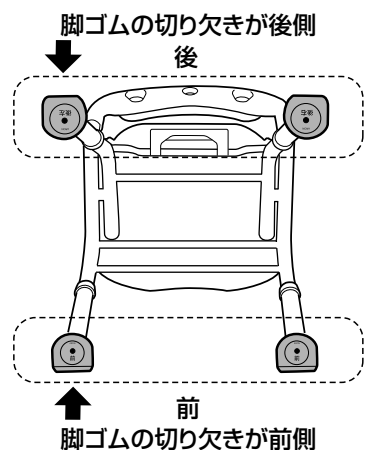

# 交換部品

- ③ 脚ゴムを取り付けた後は  
製品がガタついていないか  
確認してください。



製品が不安定な状態で使用しないこと  
脚ゴムが正しく取り付いていない状態で使用すると転倒し、けがの原因になります。

## 保証とアフターサービス よくお読みください

### 不具合が発生したとき

万一故障したり、また異常を感じた場合は、ご自分で修理、改造などを絶対にしないで、お買い上げの販売店にご相談ください。

#### ●保証期間中は

保証書の規定に従って修理させていただきますので、製品に保証書(取扱説明書)を添えて、お買い上げの販売店にご依頼ください。

#### ●保証期間を過ぎているときは

修理すれば使用できる製品については、ご希望により有料で修理させていただきます。

#### ●修理料金の仕組み

修理料金は、技術料・部品代などで構成されています。

**技術料**は、診断・故障箇所の修理および部品交換・調整・修理完了時の点検などの作業にかかる費用です。

**部品代**は、修理に使用した部品および補助材料代です。

アロン化成株式会社

フリーダイヤル

お客様相談室  0120-86-7735

(受付時間) 祝祭日以外の

月～金 9:00～17:00

(12:00～13:00 は除く)

# 保証とアフターサービス よくお読みください

## 保証書

この製品は、厳密な品質管理及び検査を経てお届けしたものです。お客様が取扱説明書・本体添付シール等の注意書きに従った使用状態で保証期間内に万一故障した場合には、本保証書記載内容により無料修理いたします。有効期間は、お買い上げの日より1年間です。

1. 修理は、お買い上げの販売店にご依頼ください。修理に際しては、本保証書をご提示、もしくは添えてください。
2. ご贈答、ご転居でお買い上げの販売店に修理をご依頼できない場合は、お客様相談室にご相談ください。
3. 本保証書は再発行いたしませんので大切に保管してください。
4. 保証期間内でも下記の場合は、有料修理になります。
  - 1) 保証書のご提示がない場合。
  - 2) 本保証書のお買い上げ日、販売店の記入がない場合、あるいは字句を書き換えられた場合。
  - 3) 業務用または一般家庭用以外にご使用の場合の故障または損傷。
  - 4) 使用上の誤り、あるいは改造、修理、調整による故障または損傷。
  - 5) お買い上げ後の輸送、移動、落下、その他の不適切な取り扱いによる故障または損傷。
  - 6) 火災、地震、塩害、ガス害、風水害、落雷、異常電圧、その他の天災地変による故障または損傷。
  - 7) クッションやすべり止めなど消耗品の損傷及び汚れ。
5. 本保証書は、日本国内においてのみ有効です。  
This warranty is valid only in Japan.
6. 保証書に明示した期間、条件のもとにおいて、無料修理をお約束するものです。したがって、保証書によって、お客様の法律上の権利を制限するものではありません。

<個人情報の取扱いについて>

- 1) 保証書にご記入いただいた住所・氏名などの個人情報は、保証期間内のサービス活動およびその後の安全点検活動のために利用いたします。なお、本書にてお預かりするお客様の個人情報をお客様の同意を得ることなく、第三者に提供または開示いたしません。
- 2) 修理のために、当社から修理委託している保守会社などに必要なお客様の個人情報を委託する場合、守秘義務契約を結び当社と同等の水準でお客様の個人情報を取り扱うように管理いたします。

★お買い上げ日	年 月 日
保証期間	お買い上げ日より1年
お客様	ご住所 〒 と番号
★販売店	住 所 〒 店 名 TEL

**この保証書はご使用できません**

★印欄に記入のない場合は有効となりませんので、必ず記入の有無をご確認ください。もし記入のない場合は直ちにお買い上げの販売店にお申し出ください。

**修理・お取扱いなどのご相談は、まずお買い上げの販売店にお申し付けください**

## ■保証書について

必ず、お買い上げの販売店からお買い上げ日・販売店名などの記入をお確かめのうえ受け取り、保証書内容をよくお読みの上、大切に保管してください。尚、保証書の再発行はいたしません。

保証期間：お買い上げ日から1年間

●製品の仕様および価格は、予告なく変更する場合があります

13.04

製品に関するご意見・お問い合わせは

**お客様相談室**

フリーダイヤル ☎0120-86-7735  
(受付時間) 祝祭日以外の月～金 9:00～17:00  
(12:00～13:00はのぞく)

製造・発売元



**アロン化成株式会社**

ライフサポート事業部

〒105-0003 東京都港区西新橋2-8-6 住友不動産日比谷ビル8階

URL <http://www.aronkasei.co.jp/>

安寿

検索